

Betjening

Drejning af lameller

Træk i kuglekæde og drej på drejestang eller brug motor.

Opretning af lameller

Hvis enkelte lameller står forskudt, drej så lamellerne begge veje rundt, hvorefter lamellerne vil rette sig til.

Åbning og lukning af lamelanlæg

Drej lamellerne, så de står i en vinkel på 90° på skinnen. Kør lamellerne frem og tilbage ved hjælp af snoretræk.

VIGTIGT:

Flytning af parkerede lameller. Ved vinduespudsning kan man flytte de parkerede lameller. I parkeringssiden mellem endekapsel og første lamel findes en udløser inde i skinnen.

Tryk blødt på udløseren og før lamellerne væk. Ved næste parkering griber lamellen fat i udløseren automatisk.

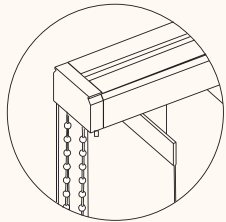

Transportknæk

Der kan forekomme transportknæk på stoffet, disse vil rette sig ud efter ca. en uge.

Vedligeholdelse af skinne

Skinnen er vedligeholdelsesfri.

Rengøring

Rengøringsvejledning

Stofkvalitet	Rengørings-vejledning	Afbørst-afvaskning	Fugtig v/30°	Vaskbar polyester	Strygning
Trevira® C.S				●	●
Glasfiber		●			
Polyester		●	●		
Acryl - Polyester		●			
Glasfiber - PVC			●		
PVC			●		
Aluminium			●		
Satin - Polyester			●		
Acryl		●			

Vask (afhængig af stofkvalitet)

Afmonter bundkæde og fjern bundlodder. Afmonter lamellerne og rul dem løst sammen i et pudevår (max 10 stk). Læg dem derefter i vaskemaskinen og vask dem på skåneprogram. (MÅ IKKE SLYNGES) Efter vask hænges lamellerne fugtigt op på anlægget, hvorefter bundlodder samt kæder monteres igen.

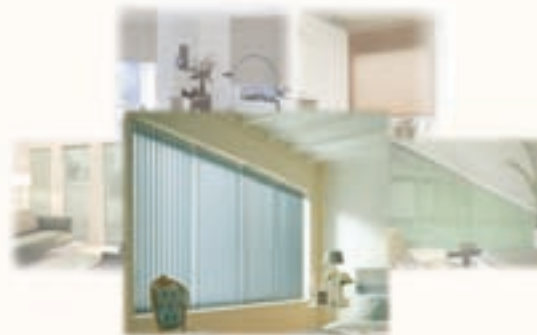

Se også vores andre produkter på www.whp.dk



Lamelgardiner

Monteringsvejledning



Montering

Montering af lamelgardinet foregår ved hjælp af medsendte monteringsbeslag.

VIGTIGT: Der må aldrig bores i skinnen.

Loftmontering

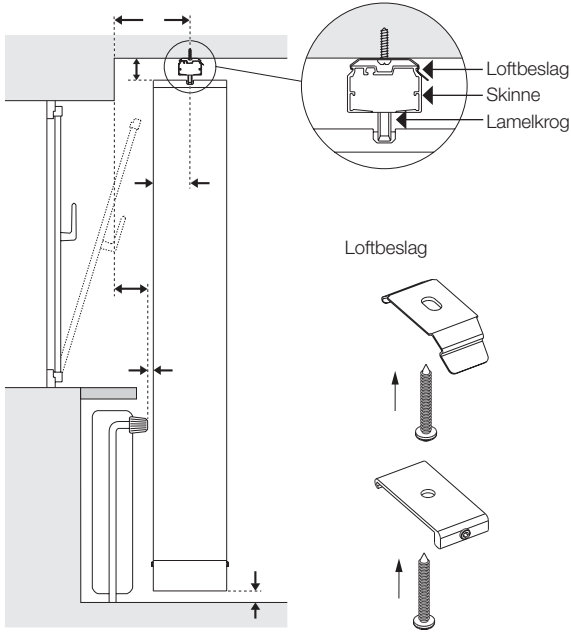

Vægmontering

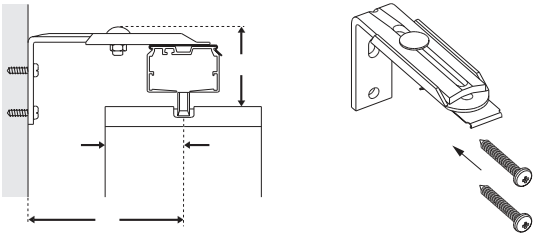

Montering af skinne

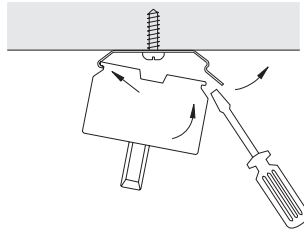

Monter skinnen som vist på tegningen.

Afmontering af skinne – vrid med skruetrækker som vist på tegningen.

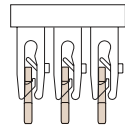

Montering af lameller

Indstil lamelkrog i en vinkel på 90° på skinnen.

Tryk lamellen let op, så den sidder som vist på tegningen.

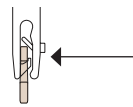

Demontage af lameller

Stil lamellen let på skrå som vist (tegning 1). Træk derefter skråt nedad (tegning 2).

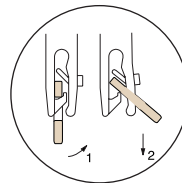
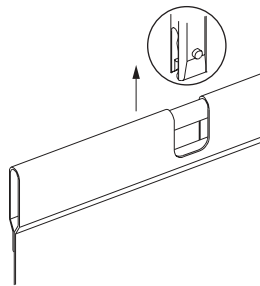

Montering af bundkæde

Monter bundlod i lamellomme.

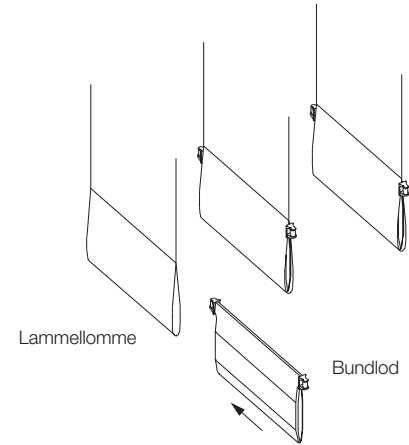

Monter bundkæde på bundlod som vist.

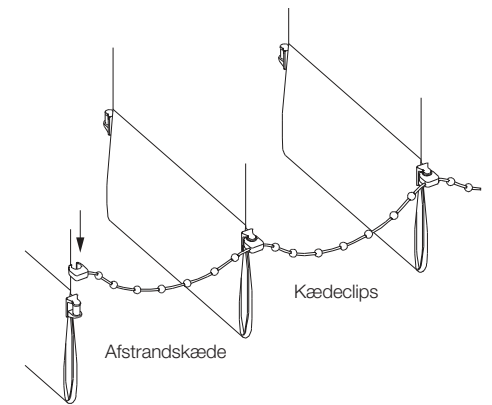

VIGTIGT: Pas på ikke at springe nogen kædeclips over ved monteringen.

Klip afstandskæde over efter sidste lamel og gentag funktionen på forsiden også.